

SHADOW 75

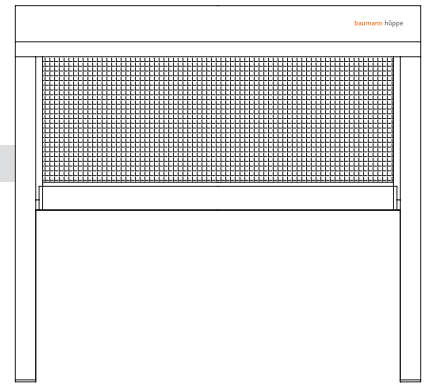

Descriptif standard

- Structure en aluminium extrudé thermolaquée RAL 7016, 8014, 9006, 9010
- Coffre carré ou à pan coupé 75 x 75 mm
- Motorisation mécanique filaire Kaiser Nienhaus
- Coulisses latérales de 30 x 28 mm
- Toiles Mermet 5500 CLASSIC SATINÉ, Copaco SERGE 600 ou Serge Ferrari SOLTIS 92 au choix dans notre collection standard
- Montage entre tableau ou de face

Variantes

- Manoeuvre par treuil sortie à 45° ou 90°
- Motorisation filaire ou radio Simu ou Somfy (plus-value)
- Coloris de la structure au choix dans la gamme RAL (plus-value)
- Toile Blackout SOLTIS B92 (plus-value)



Largeur maxi
2600 mm



Hauteur maxi
2500 mm



Accouplement
possible



Coffre carré
ou pan coupé



Moteur inclus
dans le tarif



Majoration de transport pour quantités inférieures à 4 stores

Tableau des limites dimensionnelles du SHADOW 75

Type de toile	Manoeuvre	Puissance (Nm)	Store individuel					Stores accouplés			
			Largeur (mm)		Hauteur (mm)		Surface (m ²)	Largeur (mm)		Hauteur (mm)	Surface (m ²)
			Mini	Maxi	Mini	Maxi	Maxi	Mini	Maxi	Maxi	Maxi
 	Manuelle	-	500	2200	500	2000	5,3	-	-	-	-
	Filaire	4 - 6	550	2200	500	2000	5,3	600	4400	2000	8,8
	RTS	4 - 6	650	2200	500	2000	5,3	650	4400	2000	8,8
	Manuelle	-	500	2600	500	2500	5,3	-	-	-	-
	Filaire	4 - 6	550	2600	500	2500	5,3	600	5000	2300	8,8
	RTS	4 - 6	650	2600	500	2500	5,3	650	5000	2300	8,8

Schémas et exemples de pose pour SHADOW 75

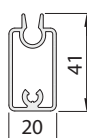
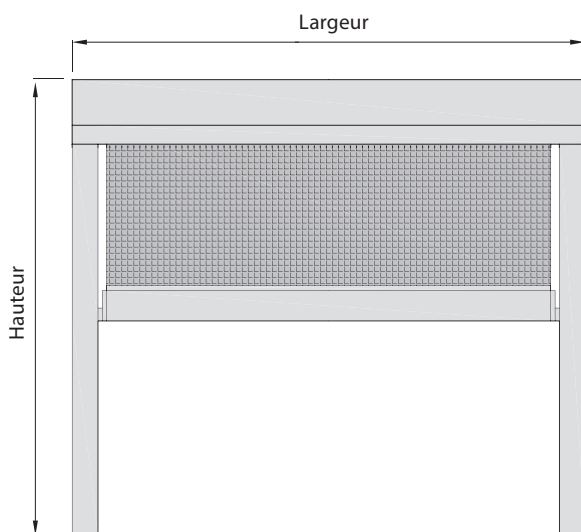

Barre de charge

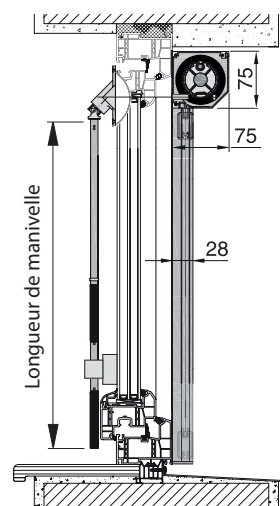

Coffre à pan coupé avec treuil à manivelle (renvoi intérieur 90°)

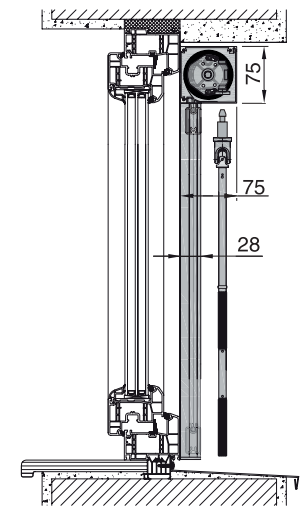

Coffre carré avec treuil à manivelle magnétique amovible (sous caisson)

SHADOW 75

Schéma de fixation des coulisses

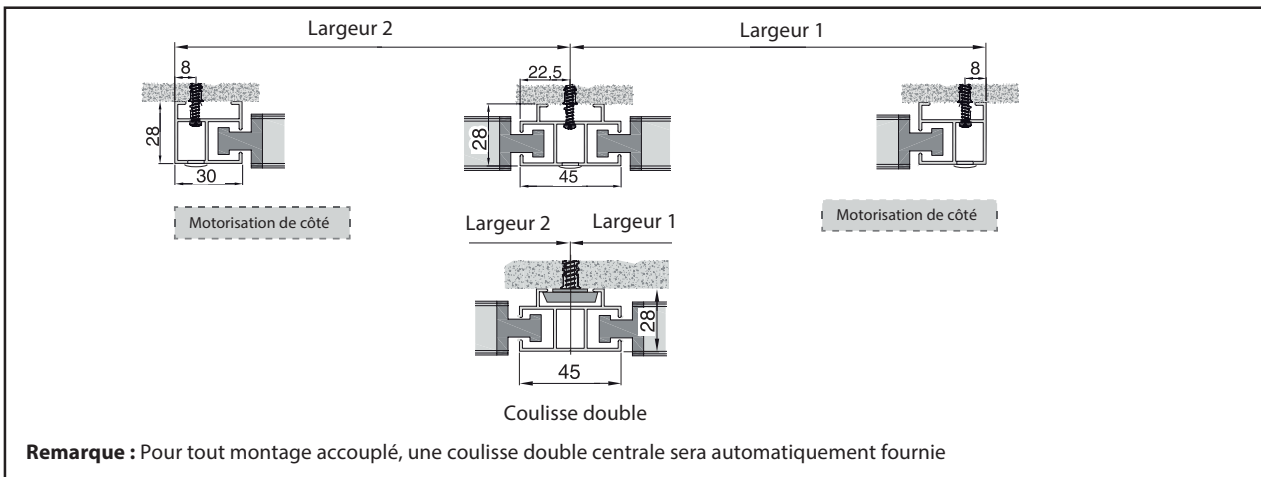
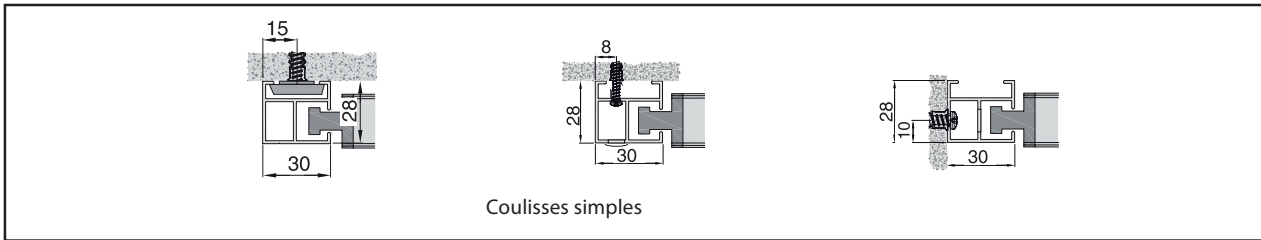

Pose en déporté - Autoporté

